

WÜRTH Industrie Service

ANSCHLAGMITTEL



Inhaltsverzeichnis

	Seite
Vorwort	5
Wirbelbock Festigkeitsklasse 8 und Festigkeitsklasse 10	6-9
Ringschraube ausrichtbar Festigkeitsklasse 8.8	10
Ringmutter Festigkeitsklasse 8	11
Ringschraube Festigkeitsklasse 8.8	12-13
Anschweißbock Festigkeitsklasse 8	14
Anschweißhaken Festigkeitsklasse 8 und Sicherheits-Ersatzteile	15
Lastbock mit unverlierbarer Schraube	16-17
Ringschraube H.Q. und Schlüssel	18-19
Ringmutter H.Q.E.	20
Ringschraube H.Q.E. mit variabler Schraubenlänge und Schlüssel, Scheibe und Mutter	22-25
Ringschraube kugelgelagert und Schlüssel	26-27
Ringöse Festigkeitsklasse 10 schweißbar mit doppelter Anschweißbasis (zum Heben)	28
Ringöse schweißbar mit doppelter Anschweißbasis (zum Zurren)	29
Ringbock Festigkeitsklasse 10 mit Anschraubplatte	30
Ringöse schweißbar (zum Heben)	32
Ringöse schweißbar (zum Zurren)	33
Verankerungsbügel schraubbar	34-35
PSA-Ringschraube	36-37
Anwendungshinweise	38-43

Haftung:
Alle Angaben in dieser Broschüre wurden sorgfältig recherchiert und zusammengestellt. Trotzdem können Irrtümer auftreten, Angaben falsch übersetzt sein, Informationen fehlen oder sich die bereitgestellten Informationen inzwischen verändert haben. Für Richtigkeit, Vollständigkeit, Aktualität oder Qualität der bereitgestellten Informationen können wir daher weder eine Garantie noch die juristische Verantwortung übernehmen. Jegliche Haftung unsererseits für Schäden, insbesondere für direkte oder indirekte sowie materielle oder immaterielle, die aus dem Gebrauch oder Fehlgebrauch von Informationen oder unvollständigen bzw. fehlerhaften Informationen in dieser Broschüre entstehen, ist ausgeschlossen, soweit diese nicht auf Vorsatz oder grober Fahrlässigkeit unsererseits beruhen.

Sehr geehrter Kunde der Würth Industrie Service!

Die Würth Industrie Service GmbH & Co. KG ist innerhalb der Würth-Gruppe der Partner für die Belieferung von Industriekunden. Das Unternehmen wurde im Jahr 1999 als eigenständiges Unternehmen ausgegründet und ist seitdem im Industriepark am Standort Bad Mergentheim tätig.

Mit einem breiten, zielgruppengerechten C-Teile Sortiment sowie einem einzigartigen Versorgungskonzept ist die Würth Industrie Service der kompetente C-Teile Partner der Industrie. Die Produktpalette der Würth Industrie Service konzentriert sich auf die industriellen Bedarfssfelder für den Produktionsbedarf, Kleinteile und Montage-material für den Bau von Anlagen, Maschinen und Fahrzeugen sowie Betriebsmittel für den Wartungsbedarf.

Anwendungsspezifische Verbindungselemente

Jede einzelne Branche verlangt nach Produkten, die auf sehr spezifische Einsatzzwecke ausgerichtet sind. Die Würth Industrie Service ist für Sie der technische C-Teile Partner.

Für jeden Anwendungsfall werden Sie bei uns fachkundig beraten und finden das richtige Produkt, egal ob Schrauben für thermoplastische Kunststoffe, Produkte für den Druckbehälterbau oder Lastaufnahmen.

In dieser Broschüre möchten wir Ihnen unser Sortiment im Bereich der Anschlagmittel präsentieren.

In kaum einem anderen Bereich der Verbindungstechnik ist die Sicherheit und die Zuverlässigkeit der Produkte so sehr im Fokus.

Mit unseren hochwertigen Anschlagmitteln liefern wir die Sicherheit bei unterschiedlichsten Anschlagvorgängen. Je nach Anwendungsgebiet bieten wir Ihnen passende schraubbare oder anschweißbare Anschlagmittel an.

Wir freuen uns auf eine partnerschaftliche Zusammenarbeit und danken Ihnen für Ihr Vertrauen.



Dennis Birresborn

Leiter Ressort Technik

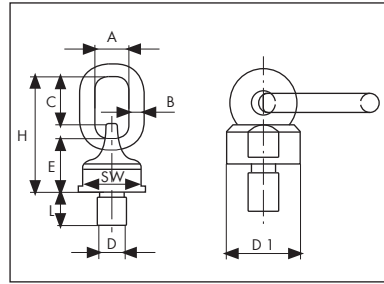

Wirbelbock FK8



- Unter Last ausrichtbar
- Festigkeitsklasse 8
- Lackiert in RAL 3000
- WN-800

Anwendung

- Anschraubbarer, drehbarer Anschlagpunkt für das Anheben schwerer Lasten, die gedreht oder gewendet werden müssen
- 4-fache Sicherheit in allen Belastungsrichtungen
- Konstruiert, geprüft und zertifiziert nach GS-OA 15-04 - EN 1677
- Geeignet für das sichere Heben von Lasten gemäß Maschinenrichtlinie 2006/42/EG
- Magnaflux-rissgeprüft zu 100%
- Ausgelegt auf eine Beanspruchung von 20.000 Lastwechseln
- 360° drehbar – Öse 180° selbstausrichtend schwenkbar
- Kugelgelagert für eine einfache Lastausrichtung
- Bei axialem Zug ist eine Abweichung von $\pm 5^\circ$ bei einer Reduzierung der Tragfähigkeit um 10% zulässig

Hinweis

- Nicht für Dauerdrehbewegung unter Last geeignet

Maße										
Artikel-Nr.	Abmessung	W.L.L.	A	B	C	E	H	SW	D1	Gewicht
	D x L mm	t	mm	mm	mm	mm	mm	mm	mm	kg
516211018	M 10 x 18	0,3	30	13	46	50	105	30	38	0,480
516211218	M 12 x 18	0,5	30	13	46	50	105	30	38	0,500
516211225	M 12 x 25	0,5	30	13	46	50	105	30	38	0,500
516211620	M 16 x 20	1,12	30	13	46	50	105	30	38	0,530
516211630	M 16 x 30	1,12	30	13	46	50	105	30	38	0,530
516212030	M 20 x 30	1,12	30	13	46	50	105	30	38	0,530
5162120301	M 20 x 30	2	34	16	57	61	131	40	50	1,050
516212430	M 24 x 30	3,15	40	19	70	68	153	48	58	1,630
516213035	M 30 x 35	5,3	40	20	65	80	165	65	75	2,230
5162130351	M 30 x 35	8	50	22	90	95	205	75	85	5,300
516213045	M 30 x 45	5,3	40	20	65	80	165	65	75	2,230
5162130451	M 30 x 45	8	50	22	90	95	205	75	85	5,300
516213654	M 36 x 54	8	50	22	90	95	205	75	85	5,500
516214263	M 42 x 63	10	50	22	90	95	205	75	85	10,000
516214860	M 48 x 60	15	70	30	120	130	280	95	120	10,000
516215678	M 56 x 78	15	70	30	120	130	280	95	120	10,000
516216496	M 64 x 96	15	70	30	120	130	280	95	120	10,000
5162172108	M 72 x 108	25	68	40	127	165	338	134	160	29,000
5162180120	M 80 x 120	30	68	40	127	165	338	134	170	29,000
5162190135	M 90 x 135	35	68	40	127	165	338	134	170	29,000

Nenntragfähigkeit (Working Load Limit - W.L.L.) in t														
Artikel-Nr.	Abmessung	W.L.L.												Max Drehmoment
			0°	0°	90°	90°	0° - 45°	45° - 60°	Asymm	0° - 45°	45° - 60°	Asymm		
	D x L mm	t	1 Strang	2 Stränge	1 Strang	2 Stränge	2 Stränge			3/4 Stränge			Nm	
516211018	M 10 x 18	0,3	0,6	1,2	0,3	0,6	0,42	0,3	0,3	0,63	0,45	0,3	16	
516211218	M 12 x 18	0,5	1	2	0,5	1	0,75	0,5	0,5	1,1	0,75	0,5	28	
516211225	M 12 x 25	0,5	1	2	0,5	1	0,75	0,5	0,5	1,1	0,75	0,5	28	
516211620	M 16 x 20	1,12	2	4	1,12	2	1,5	1,12	1,12	2,36	1,6	1,12	70	
516211630	M 16 x 30	1,12	2	4	1,12	2	1,5	1,12	1,12	2,36	1,6	1,12	70	
516212030	M 20 x 30	1,12	2	4	1,12	2	1,5	1,12	1,12	2,36	1,6	1,12	135	
5162120301	M 20 x 30	2	4	8	2	4	2,8	2	2	4	3	2	135	
516212430	M 24 x 30	3,15	6,3	12,5	3,15	6,3	4,25	3,15	3,15	6,3	4,75	3,15	230	
516213035	M 30 x 35	5,3	10,6	21,2	5,3	10,6	7,1	5,3	5,3	11,2	8	5,3	465	
5162130351	M 30 x 35	8	12,5	25	8	16	11,2	8	8	16,8	12	8	465	
516213045	M 30 x 45	5,3	10,6	21,2	5,3	10,6	7,1	5,3	5,3	11,2	8	5,3	465	
5162130451	M 30 x 45	8	12,5	25	8	16	11,2	8	8	16,8	12	8	465	
516213654	M 36 x 54	8	12,5	25	8	16	11,2	8	8	16,8	12	8	814	
516214263	M 42 x 63	10	15	30	10	20	14	10	10	21,2	15	10	1304	
516214860	M 48 x 60	15	25	50	15	30	21	15	15	31,5	22,5	15	1981	
516215678	M 56 x 78	15	25	50	15	30	21	15	15	31,5	22,5	15	3000	
516216496	M 64 x 96	15	25	50	15	30	21	15	15	31,5	22,5	15	4738	
5162172108	M 72 x 108	25	35	70	25	50	35	25	25	52,5	37,5	25	6913	
5162180120	M 80 x 120	30	35	70	30	60	42	30	30	63	45	30	9625	
5162190135	M 90 x 135	35	35	70	35	70	49	35	35	73,5	52,5	35	14000	

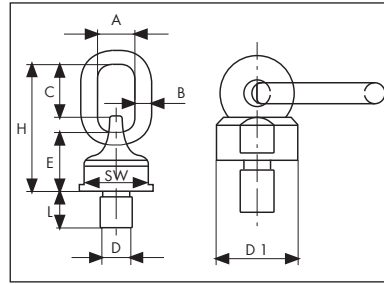

Wirbelbock FK10



- Unter Last ausrichtbar
- Festigkeitsklasse 10
- Lackiert in RAL 3022
- WN-800X

Anwendung

- Anschraubbarer, drehbarer Anschlagpunkt für das Anheben schwerer Lasten, die gedreht oder gewendet werden müssen
- 4-fache Sicherheit in allen Belastungsrichtungen
- Konstruiert, geprüft und zertifiziert nach GS-OA 15-04 - EN 1677
- Geeignet für das sichere Heben von Lasten gemäß Maschinenrichtlinie 2006/42/EG
- Magnaflux-rissgeprüft zu 100%
- Ausgelegt auf eine Beanspruchung von 20.000 Lastwechseln
- 360° drehbar – Öse 180° selbstausrichtend schwenkbar
- Kugelgelagert für eine einfachere Lastausrichtung
- Bei axialem Zug ist eine Abweichung von $\pm 5^\circ$ bei einer Reduzierung der Tragfähigkeit um 10% zulässig

Hinweis

- Nicht für Dauerdrehbewegung unter Last geeignet

Maße										
Artikel-Nr.	Abmessung	W.L.L.	A	B	C	E	H	SW	D1	Gewicht
	D x L mm	t	mm	mm	mm	mm	mm	mm	mm	kg
516251018	M 10 x 18	0,5	30	13	46	50	105	30	38	0,480
516251218	M 12 x 18	0,7	30	13	46	50	105	30	38	0,500
516251420	M 14 x 20	1	30	15	46	50	105	30	38	0,530
516251620	M 16 x 20	1,4	30	13	46	50	105	30	38	0,530
516252030	M 20 x 30	1,7	30	13	46	50	105	30	38	0,530
5162520301	M 20 x 30	2,5	34	16	57	71	156	70	80	2,850
516252430	M 24 x 30	1,7	30	13	46	50	105	30	38	0,530
5162524301	M 24 x 30	4	40	18	70	68	153	48	58	1,630
516253035	M 30 x 35	6,7	40	20	65	71	156	70	80	2,850
5162530351	M 30 x 35	4	40	18	70	68	153	48	58	1,630
516253045	M 30 x 45	8	50	23	90	86	200	80	90	4,400
516253654	M 36 x 54	10	50	23	90	86	200	80	90	4,620
516254263	M 42 x 63	12,5	50	23	90	86	200	80	90	5,200
516254560	M 45 x 60	12,5	50	23	90	86	200	80	90	5,200
5162545601	M 45 x 60	16	70	32	120	112	262	100	120	10,900
516254860	M 48 x 60	17	70	32	120	112	262	100	120	10,900
516254872	M 48 x 72	12,5	50	23	90	86	200	80	90	5,200
516255678	M 56 x 78	18	70	32	120	112	262	100	120	10,900
516256496	M 64 x 96	28	90	45	122	165	333	134	170	29
5162572108	M 72 x 108	31,5	90	45	122	165	333	134	170	29
5162580120	M 80 x 120	35	90	45	122	165	333	134	170	29
5162590135	M 90 x 135	40	90	45	122	165	333	134	170	29

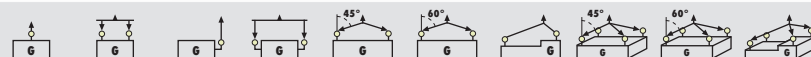
Nenntragfähigkeit (Working Load Limit - W.L.L.) in t														
Artikel-Nr.	Abmessung	W.L.L.												Max Drehmoment
			0°	0°	90°	90°	0° - 45°	45° - 60°	Asymm	0° - 45°	45° - 60°	Asymm		
			1 Strang	2 Stränge	1 Strang	2 Stränge	2 Stränge			3/4 Stränge			Nm	
516251018	M 10 x 18	0,5	1	2	0,5	1	0,7	0,5	0,5	1	0,75	0,5	16	
516251218	M 12 x 18	0,7	1,4	2,8	0,7	1,4	1	0,7	0,7	1,4	1	0,7	28	
516251420	M 14 x 20	1	2	4	1	2	1,4	1	1	2,1	1,5	1	46	
516251620	M 16 x 20	1,4	2,8	5,6	1,4	2,8	2	1,4	1,4	3	2,1	1,4	70	
516252030	M 20 x 30	1,7	3,4	6,8	1,7	3,4	2,4	1,7	1,7	3,6	2,5	1,7	135	
5162520301	M 20 x 30	2,5	5	10	2,5	5	3,5	2,5	2,5	5,3	3,7	2,5	135	
516252430	M 24 x 30	1,7	3,4	6,8	1,7	3,4	2,4	1,7	1,7	3,6	2,5	1,7	230	
5162524301	M 24 x 30	4	8	16	4	8	5,6	4	4	8,5	6	4	230	
516253035	M 30 x 35	6,7	12	24	6,7	13,4	9,5	6,7	6,7	14	10	6,7	465	
5162530351	M 30 x 35	4	8	16	4	8	5,6	4	4	8,5	6	4	465	
516253045	M 30 x 45	8	12	24	8	16	11,2	8	8	16	12	8	465	
516253654	M 36 x 54	10	15	30	10	20	14	10	10	21,2	15	10	814	
516254263	M 42 x 63	12,5	15	30	12,5	25	17	12,5	12,5	25	18	12,5	1.304	
516254560	M 45 x 60	12,5	15	30	12,5	25	17	12,5	12,5	25	18	12,5	1.670	
5162545601	M 45 x 60	16	25	50	16	32	21,2	15	15	31,5	22,4	15	1.670	
516254860	M 48 x 60	17	25	50	17	34	23,5	17	17	35	25	17	1.981	
516254872	M 48 x 72	12,5	15	30	12,5	25	17	12,5	12,5	25	18	12,5	1.981	
516255678	M 56 x 78	18	25	50	18	36	25	18	18	37	26,5	18	3.000	
516256496	M 64 x 96	28	32,5	65	28	56	39	28	28	58	42	28	4.738	
5162572108	M 72 x 108	31,5	40	80	31,5	63	44,1	31,5	31,5	66,2	47,2	31,5	6.913	
5162580120	M 80 x 120	35	40	80	35	70	49	35	35	74	52,5	35	9.625	
5162590135	M 90 x 135	40	50	100	40	80	56	40	40	84	60	40	14.000	

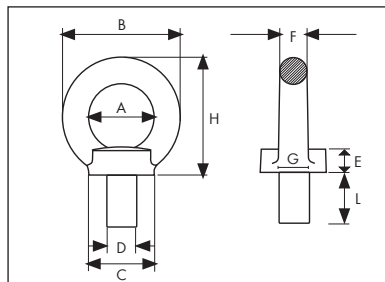

Ringschraube ausrichtbar FK8.8

- Mit Schraubenschlüssel aufschraubbar
- Sicherheitsfaktor 4
- Festigkeitsklasse 8.8
- WN-801

Maße								
Artikel-Nr.	Abmessung	A	B	C	E	F	H	Gewicht
	D x L mm	mm	mm	mm	mm	mm	mm	kg
516220615	M 6 x 15	25	45	25	10	10	45	0,090
516220815	M 8 x 15	25	45	25	10	10	45	0,090
516221016	M 10 x 16	25	45	25	10	10	45	0,110
516221222	M 12 x 22	35	63	35	14	14	62	0,270
516221420	M 14 x 20	35	63	35	14	14	62	0,290
516221629	M 16 x 29	35	63	35	14	14	62	0,310
516222032	M 20 x 32	50	90	50	20	20	90	0,860
516222440	M 24 x 40	50	90	50	20	20	90	0,900
516223045	M 30 x 45	60	108	65	24	24	109	1,700

Nenntragfähigkeit (Working Load Limit - W.L.L.) in t										
Artikel-Nr.	Abmessung	0°		90°		0° - 45°		45° - 60°		Max Drehmoment
		1 Strang	2 Stränge	1 Strang	2 Stränge	2 Stränge		3/4 Stränge		
D x L mm		1 Strang		2 Stränge		2 Stränge		3/4 Stränge		Nm
516220615	M 6 x 15	0,4	0,8	0,1	0,2	0,14	0,1	0,2	0,14	3,5
516220815	M 8 x 15	0,8	1,6	0,2	0,4	0,28	0,2	0,4	0,28	8
516221016	M 10 x 16	1	2	0,25	0,5	0,35	0,25	0,5	0,35	16
516221222	M 12 x 22	1,6	3,2	0,4	0,8	0,56	0,4	0,8	0,56	28
516221420	M 14 x 20	3	6	0,75	1,5	1	0,75	1,5	1	45
516221629	M 16 x 29	4	8	1	2	1,4	1	2	1,4	70
516222032	M 20 x 32	6	12	1,5	3	2,1	1,5	3	2,1	135
516222440	M 24 x 40	8	16	2	4	2,8	2	4	2,8	230
516223045	M 30 x 45	12	24	3	6	4,2	3	6	4,2	465

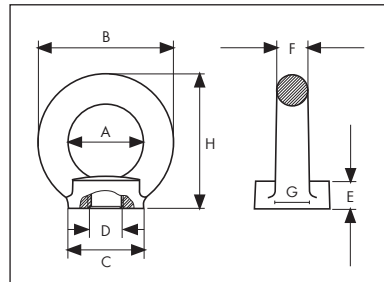

Ringmutter FK8

- Von Hand aufschraubbar
- Sicherheitsfaktor 4
- Festigkeitsklasse 8
- WN-802

Maße								
Artikel-Nr.	Abmessung	A	B	C	E	F	H	Gewicht
	D mm	mm	mm	mm	mm	mm	mm	kg
51621316	M 6	25	45	25	10	10	45	0,100
51621318	M 8	25	45	25	10	10	45	0,100
516213110	M 10	25	45	25	10	10	45	0,100
516213112	M 12	35	63	35	14	14	62	0,260
516213114	M 14	35	63	35	14	14	62	0,260
516213116	M 16	35	63	35	14	14	62	0,260
516213118	M 18	50	90	50	20	20	90	0,750
516213120	M 20	50	90	50	20	20	90	0,750
516213124	M 24	50	90	50	20	20	90	0,750
516213127	M 27	60	108	65	24	24	109	1,400
516213130	M 30	60	108	65	24	24	109	1,400

Nenntragfähigkeit (Working Load Limit - W.L.L.) in t								
Artikel-Nr.	Abmessung	0°	0°	0° - 45°	45° - 60°	0° - 45°	45° - 60°	Max Drehmoment
	D mm	1 Strang	2 Stränge	2 Stränge		3/4 Stränge		Nm
51621316	M 6	0,4	0,8	0,14	0,1	0,2	0,14	3,5
51621318	M 8	0,8	1,6	0,28	0,2	0,4	0,28	8
516213110	M 10	1	2	0,35	0,25	0,5	0,35	16
516213112	M 12	1,6	3,2	0,56	0,4	0,8	0,56	28
516213114	M 14	3	6	1	0,75	1,5	1	45
516213116	M 16	4	8	1,4	1	2	1,4	70
516213118	M 18	5	10	1,8	1,25	2,5	1,8	95
516213120	M 20	6	12	2,1	1,5	3	2,1	135
516213124	M 24	8	16	2,8	2	4	2,8	230
516213127	M 27	10	20	3,5	2,5	5	3,5	343
516213130	M 30	12	24	4,3	3	6	4,2	465

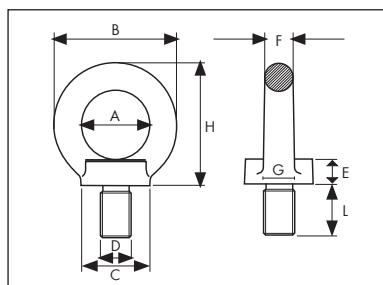

Ringschraube FK8.8

- Von Hand aufschraubbar
- Sicherheitsfaktor 4
- Festigkeitsklasse 8.8
- WN-803

Hinweis

- Nicht ausrichtbar

Maße								
Artikel-Nr.	Abmessung	A	B	C	E	F	H	Gewicht
	D x L mm	mm	mm	mm	mm	mm	mm	kg
516230613	M 6 x 13	25	45	25	10	10	45	0,090
516230813	M 8 x 13	25	45	25	10	10	45	0,090
516231017	M 10 x 17	25	45	25	10	10	45	0,110
516231221	M 12 x 21	35	63	35	14	14	62	0,270
516231421	M 14 x 21	35	63	35	14	14	62	0,290
516231627	M 16 x 27	35	63	35	14	14	62	0,310
516231827	M 18 x 27	50	90	50	20	20	90	0,840
516232030	M 20 x 30	50	90	50	20	20	90	0,860
516232236	M 22 x 36	50	90	50	20	20	90	0,900
516232436	M 24 x 36	50	90	50	20	20	90	0,900
516232745	M 27 x 45	60	108	65	24	24	109	1,660
516233045	M 30 x 45	60	108	65	24	24	109	1,700
516233354	M 33 x 54	70	126	75	26	28	128	2,000
516233654	M 36 x 54	70	126	75	26	28	128	2,150
516234263	M 42 x 63	80	144	85	30	32	147	4,150
516234868	M 48 x 68	90	166	100	35	38	168	6,200
516235678	M 56 x 78	100	184	110	38	42	187	8,800
516236490	M 64 x 90	110	206	120	42	48	208	12,400

Nenntragfähigkeit (Working Load Limit - W.L.L.) in t								
Artikel-Nr.	Abmessung D x L mm							Max Drehmoment Nm
		0°	0°	0° - 45°	45° - 60°	0° - 45°	45° - 60°	
		1 Strang	2 Stränge	2 Stränge		3/4 Stränge		
516230613	M 6 x 13	0,4	0,8	0,14	0,1	0,2	0,14	3,5
516230813	M 8 x 13	0,8	1,6	0,28	0,2	0,4	0,28	8
516231017	M 10 x 17	1	2	0,35	0,25	0,5	0,35	16
516231221	M 12 x 21	1,6	3,2	0,56	0,4	0,8	0,56	28
516231421	M 14 x 21	3	6	1	0,75	1,5	1	45
516231627	M 16 x 27	4	8	1,4	1	2	1,4	70
516231827	M 18 x 27	5	10	1,8	1,25	2,5	1,8	95
516232030	M 20 x 30	6	12	2,1	1,5	3	2,1	135
516232236	M 22 x 36	7	14	2,4	1,75	3,5	2,4	182
516232436	M 24 x 36	8	16	2,8	2	4	2,8	230
516232745	M 27 x 45	10	20	3,5	2,5	5	3,5	343
516233045	M 30 x 45	12	24	4,2	3	6	4,2	465
516233354	M 33 x 54	14	28	7,8	3,4	6,8	4,8	632
516233654	M 36 x 54	16	32	5,6	3,9	7,8	5,4	814
516234263	M 42 x 63	24	48	8,4	5,9	11,8	8,2	1304
516234868	M 48 x 68	32	64	11,2	7,8	15,6	10,9	1981
516235678	M 56 x 78	36	72	12,6	8,8	17,6	12,3	3000
516236490	M 64 x 90	45	90	15,7	11	22	15,4	4736



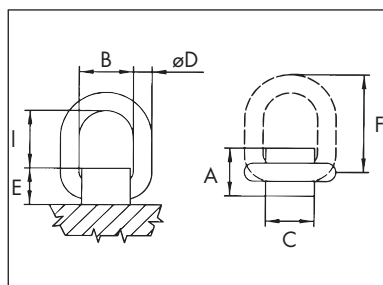

Anschweißbock FK8

- Zum Anschweißen
- Sicherheitsfaktor 4
- Festigkeitsklasse 8
- WN-804

Anwendung

- 180° schwenkbar
- Wenn eine Ausrichtung in vertikaler Richtung des Ringes gefordert wird, ist die Ausführung mit Feder zu verwenden

Hinweis

- Bügel geschmiedet, hochfest vergütet, rot
- Anschweißbock geschmiedet, hochfest vergütet, blank

Maße										
Artikel-Nr. ohne Feder	Artikel-Nr. mit Feder	W.L.L.	A	B	C	Ø D	E	F	I	Gewicht
		t	mm	mm	mm	mm	mm	mm	mm	kg
516213241	516213341	1,12	35	41	36	13	28	66	40	0,39
516213242	516213342	2	38	42	39	13	33	74	44	0,39
516213245	516213345	3,15	42	45	43	17	34	80	49	0,70
516213255	516213355	5,3	60	55	50	22	44	95	55	1,50
516213270	516213370	8	70	70	65	26	53	108	70	2,60
516213297	516213397	15	90	97	90	34	73	155	92	5,85

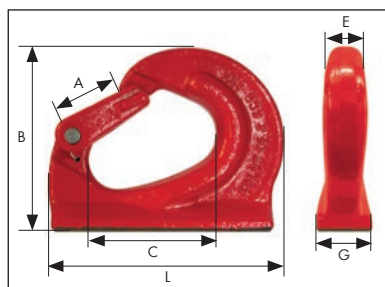

Anschweißhaken FK8

- Zum Anschweißen
- Sicherheitsfaktor 4
- Festigkeitsklasse 8
- WN-805

Anwendung

- Zum Anschweißen an beispielsweise Baggerschaufel, Bagger oder Traversen

Maße								
Artikel-Nr.	W.L.L.	A	B	C	E	G	L	Gewicht
	t	mm	mm	mm	mm	mm	mm	kg
5162134595	1,12	25	76	59,5	20	25	97	0,48
516213465	2	26,5	92	65	22	34	114	0,85
516213475	3	29	106	75	24	36	129	1,12
516213492	5	34,5	130	92	30	51	177	2,50
516213498	8	34,5	135	98	39	51	177	3,20
5162134134	10	51	171,5	134,5	39	53	223	5,20



Inhalt

- Feder
- Verschlussenteil
- Splint

Sicherheits-Ersatzteile

- Für Haken zum Anschweißen
- Verpackt im Polybeutel
- WN-CK805

Maße	
Artikel-Nr.	Abmessung
5162135112	1,12
51621352	2
51621353	3
51621355	5
51621358	8
516213510	10

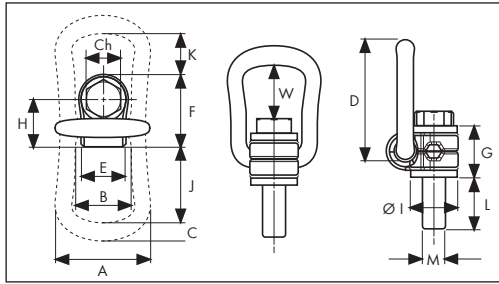

Lastbock mit unverlierbarer Schraube

- Lastrichtung 90° bei minimalem Platzbedarf
- WN-806X



Anwendung

- Anschlagpunkt zum Heben von Lasten
- 4-fache Sicherheit in allen Belastungsrichtungen
- Konstruiert, geprüft und zertifiziert nach GS-OA 15-04 - EN 1677
- Geeignet für das sichere Heben von Lasten gemäß Maschinenrichtlinie 2006/42/EG
- 360° schwenkbar
- Magnaflux-rissgeprüft zu 100%
- Ausgelegt auf eine Beanspruchung von 20.000 Lastwechseln
- Schraube dauerhaft korrosionsschutz mit GEOMET® 321
- Sondergewinde und abweichende Schaftlängen auf Anfrage
- Ideal als 90°-Anschlagpunkt
- Unverlierbare Schraube
- Lastbockschrauben mit Nenndurchmesser M 36 oder größer können auch mit Universal-Sechskantschlüsseln angeschraubt werden

Hinweis

- Anschlagpunkt nicht für das Drehen unter Last geeignet
- Auf Wunsch mit austauschbarer Schraube

Maße																	
Artikel-Nr.	Abmessung	W.L.L.	A	B	C	D	E	F	G	H	I	L	W	J	K	Ch	Gewicht
		t	mm	mm	mm	mm	mm	mm	mm	mm	mm	mm	mm	mm	mm	mm	mm
51621148	M 8	0,3	57	34	10	78	24	41	30	26,5	25	15	43	51	35	13	0,275
516211410	M 10	0,63	57	34	10	78	24	41	30	26,5	25	15	42	51	35	17	0,290
516211412	M 12	1	66	38	13,5	85	30	50	36	33	32	23	40	52	28	19	0,500
516211416	M 16	1,5	66	38	13,5	85	30	50	36	33	32	24	38	52	28	24	0,510
516211420	M 20	2,5	87	55	16	111	48	68	44	42,5	45	31	54	71	36	30	1,250
516211424	M 24	4	87	55	16	111	48	68	44	42,5	45	37	51	71	36	36	1,300
516211427	M 27	4	109	66	22,5	145	54	91	63	58,5	60	37	64	86	47	41	3,150
516211430	M 30	5	109	66	22,5	145	54	91	65	58,5	60	45	62	86	47	46	3,250
516211436	M 36	7	109	66	22,5	145	54	91	55	58,5	60	50	60	86	43	55	3,300
5162114361	M 36	8	136	78	28	190	62	108	81	72,5	70	59	88	115	74	55	5,900
516211442	M 42	10	136	78	28	190	62	108	75	72,5	70	75	86	115	70	65	6,500
5162114421	M 42	15	169	97	36	242	68	131	89	87,5	85	63	121	151	97	65	11,200
516211448	M 48	20	169	97	36	242	68	131	89	87,5	95	71	117	151	93	75	11,600

Nennt Tragfähigkeit (Working Load Limit - W.L.L.) in t													
Artikel-Nr.	Abmessung											Max Drehmoment	
		0°	0°	90°	90°	0° - 45°	45° - 60°	Asymm	0° - 45°	45° - 60°	Asymm	Nm	
		1 Strang	2 Stränge	1 Strang	2 Stränge	2 Stränge			2 Stränge				
51621148	M 8	0,3	0,6	0,3	0,6	0,42	0,3	0,3	0,63	0,45	0,3	30	
516211410	M 10	0,63	1,26	0,63	1,26	0,88	0,63	0,63	1,32	0,95	0,63	60	
516211412	M 12	1	2	1	2	1,4	1	1	2,1	1,5	1	100	
516211416	M 16	1,5	3	1,5	3	2,1	1,5	1,5	3,15	2,25	1,5	150	
516211420	M 20	2,5	5	2,5	5	3,5	2,5	2,5	5,25	3,75	2,5	250	
516211424	M 24	4	8	4	8	5,6	4	4	8,4	6	4	400	
516211427	M 27	4	8	4	8	5,6	4	4	8,4	6	4	400	
516211430	M 30	5	10	5	10	7	5	5	10,5	7,5	5	500	
516211436	M 36	7	14	7	14	9,8	7	7	14,7	10,4	7	700	
5162114361	M 36	8	16	8	16	11,2	8	8	16,8	12	8	800	
516211442	M 42	10	20	10	20	14	10	10	21	15	10	925	
5162114421	M 42	15	30	15	30	21	15	15	31,5	22,5	15	1500	
516211448	M 48	20	40	20	40	28	20	20	42	30	20	2000	

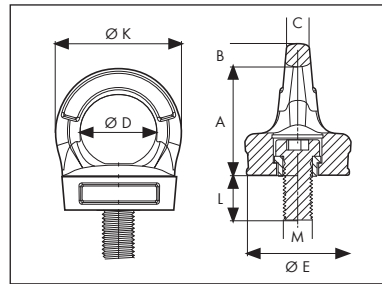

Ringschraube H.Q.

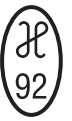

- Unter Last ausrichtbar
- H.Q. - high quality
- WN-807X

Anwendung

- Anschlagpunkt zum Heben von Lasten
- 4-fache Sicherheit in allen Belastungsrichtungen
- Konstruiert, geprüft und zertifiziert nach GS-OA 15-04 - EN 1677
- Geeignet für das sichere Heben von Lasten gemäß Maschinenrichtlinie 2006/42/EG
- 360° drehbar
- Magnaflux-rissgeprüft zu 100%
- Ausgelegt auf eine Beanspruchung von 20.000 Lastwechseln
- Ideal als 90°-Anschlagpunkt
- Unverlierbare Schraube
- Bei axialem Zug ist eine Abweichung von +/-5° bei einer Reduzierung der Tragfähigkeit um 10% zulässig

Hinweis

- Anschlagpunkt nicht für das Drehen unter Last geeignet
- Produkte sind mit und ohne Schlüssel erhältlich



Schlüssel

- WN-807

Maße					
Artikel-Nr.	Abmessung	Artikel-Nr.	Abmessung	Artikel-Nr.	Abmessung
Schlüssel		Schlüssel		Schlüssel	
51621178	M 8	516211720	M 20	516211742*	M 42
516211710	M 10	516211724	M 24	516211748*	M 48
516211712	M 12	516211730	M 30		
516211716	M 16	516211736*	M 36		

*Handelsübliche Schlüssel ohne Fling und Kette

Maße											
Artikel-Nr. ohne Schlüssel	Artikel-Nr. mit Schlüssel	Abmessung	W.L.L.	A	B	C	Ø D	Ø E	Ø K	L	Gewicht
			t	mm	mm	mm	mm	mm	mm	mm	mm
51621128	51621118	M 8	0,3	44,5	8	10	29	32	45	12	0,300
516211210	516211110	M 10	0,4	44,5	8	10	29	32	45	16	0,300
516211212	516211112	M 12	0,75	53,5	11	11	34	44	56	18	0,460
516211216	516211116	M 16	1,5	56,5	13	14,5	39	56	65	24	0,900
516211220	516211120	M 20	2,5	67	14	17	42	58	70	30	1,150
516211224	516211124	M 24	3,2	80	18	19	52	73	88	36	2,050
516211230	516211130	M 30	4,5	101	22	27	62	80	106	43	4,000
516211236	516211136	M 36	7	125	37	38	80	95	154	54	6,700
516211242	516211142	M 42	9	148	40	41	90	105	170	64	9,500
516211248	516211148	M 48	12	165	45	47	95	120	185	72	13,400

Nennt Tragfähigkeit (Working Load Limit - W.L.L.) in t													
Artikel-Nr. ohne Schlüssel	Artikel-Nr. mit Schlüssel	Abmessung											Max Drehmoment
			1 Strang	2 Stränge	1 Strang	2 Stränge	2 Stränge			2 Stränge			Nm
51621128	51621118	M 8	1	2	0,3	0,6	0,42	0,3	0,3	0,63	0,45	0,3	8
516211210	516211110	M 10	1	2	0,4	0,8	0,56	0,4	0,4	0,84	0,6	0,4	16
516211212	516211112	M 12	2	4	0,75	1,5	1	0,75	0,75	1,6	1,12	0,75	28
516211216	516211116	M 16	4	8	1,5	3	2	1,5	1,5	3,15	2,25	1,5	70
516211220	516211120	M 20	6	12	2,3	4,6	3,22	2,3	2,3	4,83	3,45	2,3	135
516211224	516211124	M 24	8	16	3,2	6,4	4,48	3,2	3,2	6,7	4,8	3,2	230
516211230	516211130	M 30	12	24	4,5	9	6,3	4,5	4,5	9,4	6,7	4,5	465
516211236	516211136	M 36	16	32	7	14	9,8	7	7	14,7	10,5	7	814
516211242	516211142	M 42	24	45	9	18	12,6	9	9	18,9	13,5	9	1304
516211248	516211148	M 48	32	64	12	24	16,8	12	12	25,2	18	12	1981

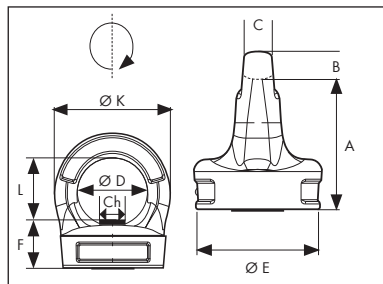

Ringmutter H.Q.E.

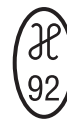

- Mit integrierter Selbstsicherung
- Festigkeitsklasse 10
- H.Q.E. – high quality evolution
- WN-810FX

Anwendung

- Anschlagpunkt zum Heben von Lasten verwendbar mit Gewindebolzen und/oder Schrauben
- 4-fache Sicherheit in allen Belastungsrichtungen
- Konstruiert, geprüft und zertifiziert nach GS-OA 15-04 - EN 1677
- Geeignet für das sichere Heben von Lasten gemäß Maschinenrichtlinie 2006/42/EG
- 360° drehbar
- Magnaflux-rissgeprüft zu 100%
- Ausgelegt auf eine Beanspruchung von 20.000 Lastwechseln
- Unverlierbare Mutter
- Anschraubbar mittels Sternschlüssel
- Bei axialem Zug ist eine Abweichung von +/-5° bei einer Reduzierung der Tragfähigkeit um 10% zulässig

Hinweis

- Nur Gewindebolzen mit mindestens Festigkeitsklasse 10.9 verwenden
- Die Ringmutter muss immer vollständig auf den Gewindebolzen aufgeschraubt sein
- Anschlagpunkt nicht für das Drehen unter Last geeignet

Maße												
Artikel-Nr.	Abmessung	W.L.L.	A	B	C	Ø D	Ø E	Ø K	F	L	Ch	Gewicht
Scheibe und Mutter		t	mm	mm	mm	mm	mm	mm	mm	mm	mm	kg
51621138	M 8	0,3	44,5	8	10	29	32	45	21,5	23	13	0,17
516211310	M 10	0,4	44,5	8	10	29	32	45	21,5	23	14	0,20
516211312	M 12	0,75	53,5	11	11	34	44	56	26,5	27	16	0,39
516211316	M 16	1,5	59,5	13	14,5	39	56	65	30,5	29	21	0,69
516211320	M 20	2,3	67	14	17	42	58	70	33	34	26	0,71
516211324	M 24	3,2	80	18	19	52	73	88	40	40	30	1,70
516211330	M 30	4,5	101	22	27	62	80	106	51	50	36	2,44

Nennt Tragfähigkeit (Working Load Limit - W.L.L.) in t												
Artikel-Nr.	Abmessung	0°	0°	90°	90°	0° - 45°	45° - 60°	Asimm	0° - 45°	45° - 60°	Asimm	Max Drehmoment
		1 Strang	2 Stränge	1 Strang	2 Stränge	2 Stränge		2 Stränge		Nm		
51621138	M 8	1	2	0,3	0,6	0,42	0,3	0,3	0,63	0,45	0,3	8
516211310	M 10	1	2	0,4	0,8	0,56	0,4	0,4	0,84	0,6	0,4	16
516211312	M 12	2	4	0,75	1,5	1	0,75	0,75	1,6	1,12	0,75	28
516211316	M 16	4	8	1,5	3	2	1,5	1,5	3,15	2,25	1,5	70
516211320	M 20	6	12	2,3	4,6	3,22	2,3	2,3	4,83	3,45	2,3	135
516211324	M 24	8	16	3,2	6,4	4,48	3,2	3,2	6,7	4,8	3,2	230
516211330	M 30	12	24	4,5	9	6,3	4,5	4,5	9,4	6,7	4,5	465



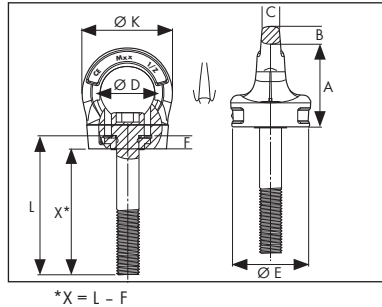

Ringschraube H.Q.E. mit variabler Schraubenlänge

- Unverlierbarer Schraubenschlüssel getrennt bestellbar
- Unterlegscheibensatz DIN 6340 + hohe Sechskantmutter UNI 5587 Festigkeitsklasse 10 getrennt bestellbar
- H.Q.E. – high quality evolution
- WN-810X



Anwendung

- Anschlagpunkt zum Heben von Lasten
- Geeignet für Durchgangsbohrungen und/oder Gewindesacklöcher
- 4-fache Sicherheit in allen Belastungsrichtungen
- Konstruiert, geprüft und zertifiziert nach GS-OA 15-04 - EN 1677
- Geeignet für das sichere Heben von Lasten gemäß Maschinenrichtlinie 2006/42/EG
- 360° drehbar
- Magnaflux-rissgeprüft zu 100%
- Ausgelegt auf eine Beanspruchung von 20.000 Lastwechseln
- Innensechskant-Zylinderkopfschraube Festigkeitsklasse 10.9 mit unterschiedlichen Schraubenlängen nach UNI 5931 - ISO 4762
- Es wird empfohlen unter der Sechskantmutter eine ausreichend große Unterlegscheibe nach DIN 6340 zu verwenden
- Bei axialem Zug ist eine Abweichung von +/-5° bei einer Reduzierung der Tragfähigkeit um 10% zulässig
- Wird die Ringschraube beim Einbau mit einer Kontermutter befestigt ist zu beachten, dass der Durchmesser der Durchgangsbohrung im Vergleich zum Nenndurchmesser der Schraube nicht größer als 2 mm sein darf
- Bei Verwendung einer Kontermutter muss nach dem Einbau geprüft werden, ob die Bauteile plan auf dem anzuhebenden Teil liegen

Hinweis

- Anschlagpunkt nicht für das Drehen unter Last geeignet
- Die Ringschraube darf auf keinen Fall mit Schrauben unpassender Länge verwendet werden, durch die die Vorrichtung nicht korrekt befestigt wird
- Kontermuttern mit mindestens Festigkeitsklasse 10 verwenden

Artikelnummer (im Set)							
Schraubenlänge L	M 8	M 10	M 12	M 16	M 20	M 24	M 30
35	516240835						
40	516240840	516241040					
45	516240845	516241045	516241245				
50	516240850	516241050	516241250	516241650			
55	516240855	516241055	516241255	516241655	516242055	516242455	
60	516240860	516241060	516241260	516241660	516242060	516242460	auf Anfrage
65	516240865	516241065	516241265	516241665	516242065	516242465	auf Anfrage
70	516240870	516241070	516241270	516241670	516242070	516242470	auf Anfrage
75	516240875	516241075	516241275	516241675	516242075	516242475	auf Anfrage
80	516240880	516241080	516241280	516241680	516242080	516242480	516243080
85	516240885	516241085	516241285	516241685	516242085	auf Anfrage	auf Anfrage
90	516240890	516241090	516241290	516241690	516242090	516242490	516243090
100	5162408100	5162410100	5162412100	5162416100	5162420100	5162424100	5162430100
110	5162408110	5162410110	5162412110	5162416110	5162420110	5162424110	5162430110
120	5162408120	5162410120	5162412120	5162416120	5162420120	5162424120	5162430120
130	auf Anfrage	5162410130	5162412130	5162416130	5162420130	5162424130	5162430130
140	5162408140	5162410140	5162412140	5162416140	5162420140	5162424140	auf Anfrage
150	5162408150	5162410150	5162412150	5162416150	5162420150	5162424150	auf Anfrage
160	5162408160	5162410160	5162412160	5162416160	5162420160	5162424160	auf Anfrage
180	auf Anfrage	5162410180	5162412180	5162416180	5162420180	5162424180	auf Anfrage
200	auf Anfrage	auf Anfrage	auf Anfrage	5162416200	5162420200	5162424200	5162430200
220		auf Anfrage	auf Anfrage	5162416220	auf Anfrage	5162424220	auf Anfrage

*X = L - F

Maße								
Schrauben-Ø	W.L.L.	A	B	C	Ø D	Ø E	Ø K	F
	t	mm	mm	mm	mm	mm	mm	mm
M 8	0,3	44,5	8	10	29	32	45	10,5
M 10	0,4	44,5	8	10	29	32	45	6,5
M 12	0,75	53,5	11	11	34	44	56	8
M 16	1,5	59,5	13	14,5	39	56	65	8,5
M 20	2,3	67	14	17	42	58	70	10,5
M 24	3,2	80	18	19	52	73	88	13,5
M 30	4,5	101	22	27	62	80	106	17

Schrauben-Ø	Nenntragfähigkeit <small>(Working Load Limit - W.L.L.) in t</small>										Max Drehmoment Nm
	0°	0°	90°	90°	0° - 45°	45° - 60°	Asymm	0° - 45°	45° - 60°	Asymm	
	1 Strang	2 Stränge	1 Strang	2 Stränge	2 Stränge			2 Stränge			
M 8	1	2	0,3	0,6	0,42	0,3	0,3	0,63	0,45	0,3	8
M 10	1	2	0,4	0,8	0,56	0,4	0,4	0,84	0,6	0,4	16
M 12	2	4	0,75	1,5	1	0,75	0,75	1,6	1,12	0,75	28
M 16	4	8	1,5	3	2	1,5	1,5	3,15	2,25	1,5	70
M 20	6	12	2,3	4,6	3,22	2,3	2,3	4,83	3,45	2,3	135
M 24	8	16	3,2	6,4	4,48	3,2	3,2	6,7	4,8	3,2	230
M 30	12	24	4,5	9	6,3	4,5	4,5	9,4	6,7	4,5	465

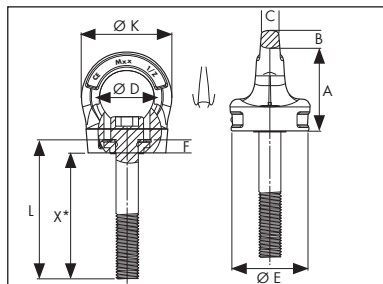

$*X = L - F$

Zubehör zu Ringschraube H.Q.E. mit variabler Schraubenlänge

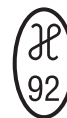

Scheibe und Mutter

- hohe Mutter nach der Norm UNI5587 (ASTM A194 2H)
- Scheibe nach der Norm DIN 6340 blank
- WN-810

Maße			
Artikel-Nr.	Abmessung	Artikel-Nr.	Abmessung
Scheibe+Mutter		Scheibe+Mutter	
51621078	M 8	516210727	M 27
516210710	M 10	516210730	M 30
516210712	M 12	516210736	M 36
516210716	M 16	516210742	M 42
516210720	M 20	516210748	M 48
516210724	M 24		



Schlüssel

- WN-810

Maße			
Artikel-Nr.	Abmessung	Artikel-Nr.	Abmessung
Schlüssel		Schlüssel	
51621068	M 8	516210620	M 20
516210610	M 10	516210624	M 24
516210612	M 12	516210630	M 30
516210616	M 16		



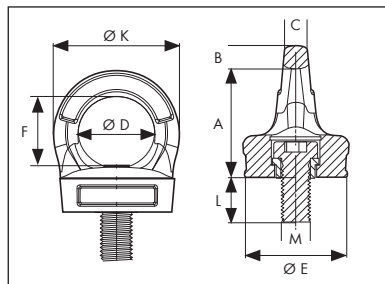

Drehbare kuggelagerte Ringschraube



- Für Dauerbewegungen unter Last in axialer Richtung
- Lackiert in RAL 3004
- WN-817X

Anwendung

- Anschlagpunkt zum Heben von Lasten
- Geeignet für Dauerdrehbewegungen unter Tragfähigkeit in axialer Zugrichtung
- 4-fache Sicherheit in allen Belastungsrichtungen
- Konstruiert, geprüft und zertifiziert nach GS-MO 1504 - EN 1677
- Geeignet für das sichere Heben von Lasten gemäß Maschinenrichtlinie 2006/42/EG
- 360° drehbar
- Magnaflux-rissgeprüft zu 100%
- Ausgelegt auf eine Beanspruchung von 20.000 Lastwechseln
- Ideal für das Drehen von Lasten
- Unverlierbare Schraube

Hinweis

- Der Anschlag ist **nur in axialer Zugrichtung** für Drehbewegungen geeignet
- In allen anderen Belastungsrichtungen kann die Ringschraube in jedem Fall nichtdrehend verwendet werden (Lasten: siehe Auslegungstabelle)
- Maximale Drehzahl unter Tragkraft 50 U/min

Maße												
Artikel-Nr. mit Schlüssel	Artikel-Nr. ohne Schlüssel	Abmessung	L	W.L.L	A	B	C	Ø D	Ø E	F	Ø K	Gewicht
			mm	t	mm	mm	mm	mm	mm	mm	mm	mm
516210912	516211512	M 12	18	0,75	53,5	11	11	34	44	32	56	0,460
516210916	516211516	M 16	24	1,5	56,5	13	14,5	39	56	33	65	0,900
516210920	516211520	M 20	30	2,3	67	14	17	42	58	40	70	1,150
516210924	516211524	M 24	38,5	3,2	80	18	19	52	73	44,5	88	2,050
516210930	516211530	M 30	44	4,5	101	22	27	62	80	53	106	4,000

Nenntragfähigkeit (Working Load Limit - W.L.L.) in t													
Artikel-Nr. mit Schlüssel	Artikel-Nr. ohne Schlüssel	Abmessung	0°	0°	90°	90°	0° - 45°	45° - 60°	Asimm	0° - 45°	45° - 60°	Asimm	Max Drehmoment
			*	2 Stränge	1 Strang	2 Stränge	2 Stränge		3/4 Stränge			Nm	
516210912	516211512	M 12	0,75	1,5	0,75	1,5	1	0,75	0,75	1,6	1,12	0,75	28
516210916	516211516	M 16	1,5	3	1,5	3	2	1,5	1,5	3,15	2,25	1,5	70
516210920	516211520	M 20	2,3	4,6	2,3	4,6	3,22	2,3	2,3	4,83	3,45	2,3	135
516210924	516211524	M 24	3,2	6,4	3,2	6,4	4,48	3,2	3,2	6,7	4,8	3,2	230
516210930	516211530	M 30	4,5	9	4,5	9	6,3	4,5	4,5	9,4	6,7	4,5	465



Schlüssel

- WN-817

Maße			
Artikel-Nr. Schlüssel	Abmessung	Artikel-Nr. Schlüssel	Abmessung
516211812	M 12	516211824	M 24
516211816	M 16	516211830	M 30
516211820	M 20		



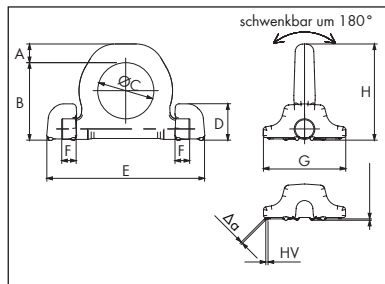

Ringöse FK10



- Mit doppelter Anschweißbasis
- Sicherheitsfaktor 4
- Festigkeitsklasse 10
- WN-820X

Anwendung

- Ringbock zum Heben von Lasten
- Der Anschweißbock wird mit Ausnahme des Wasserablaufbereichs umlaufend verschweißt
- Bei einer asymmetrischen Last muss eine Reduzierung der Tragfähigkeit der Ringöse gemäss den Angaben in der Tabelle der verschiedenen Anschlagarten vorgenommen werden
- Der Bügel muss immer zur Zugrichtung ausgerichtet sein (zulässige Toleranz +/-10%)
- Garantiert sicheres Heben bis zu maximal 20.000 Lastwechseln
- Zu 100% rissgeprüfte Ringlasche
- Bestehend aus hochfestem Stahl
- Epoxydharz beschichtet

Hinweis

- Nur für das Heben von Lasten – nicht von Personen – geeignet
- Im Falle von Sonderanwendungen wird geraten, die zu verwendende Tragfähigkeit in Abhängigkeit des Neigungswinkels des Zugs zu bestimmen

Maße											
Artikel-Nr.	W.L.L.	A	B	C	D	E	F	G	H	Schweißnaht	Gewicht
	t	mm	mm	mm	mm	mm	mm	mm	mm	HV + Δα	kg
516210548	4	14	65	48	29	134	14	60	79	HV 4+3	0,73
516210560	6,7	20	83	60	39	169	16	88	103	HV 5,5+3	1,80
516210565	10	22	96	65	48	196	19,5	98	118	HV 6+4	3,00
516210590	16	31	126	90	55	264	29	127	155	HV 8,5+4	5,75
5162105130	30	42	175	130	79	371	45	157	217	HV 15+4	16,00

Nenntragfähigkeit (Working Load Limit - W.L.L.) in t											
Artikel-Nr.	W.L.L.	0°	0°	90°	90°	0° - 45°	45° - 60°	Asimm	0° - 45°	45° - 60°	Asimm
	t	1 Strang	2 Stränge	1 Strang	2 Stränge	2 Stränge			3/4 Stränge		
516210548	4	4	8	4	8	5,6	4	4	8,4	6	4
516210560	6,7	6,7	13,4	6,7	13,4	9,38	6,7	6,7	14,1	10,1	6,7
516210565	10	10	20	10	20	14	10	10	21	15	10
516210590	16	16	32	16	32	22,4	16	16	33,6	24	16
5162105130	30	30	60	30	60	42	30	30	63	45	30

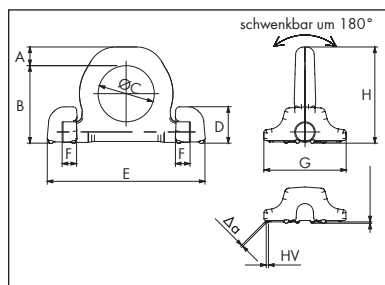

Ringöse

- Mit doppelter Anschweißbasis
- Anschweißbarer Anschlagpunkt
- Sicherheitsfaktor 2
- Lackiert in RAL 9005
- WN-821X

Anwendung

- Anschweißbarer Ringbock zum Anschlagen von Lasten
- Der Anschweißbock wird mit Ausnahme des Wasserablaufbereichs umlaufend verschweißt
- Zu 100% rissgeprüfte Ringlasche
- Bei Auswahl und Anbringung des Ringbocks zu beachtenden Normvorschriften: EN 12640, EN 75410, EN 12195/1

Hinweis

- Nur für das Zurren geeignet, nicht zum Heben von Lasten und/oder Personen geeignet
- Im Falle von Sonderanwendungen wird geraten, die zu verwendende Tragfähigkeit in Abhängigkeit des Neigungswinkels des Zugs zu bestimmen

Maße											
Artikel-Nr.	zul. Zugkraft	A	B	C	D	E	F	G	H	Schweißnaht	Gewicht
	daN	mm	mm	mm	mm	mm	mm	mm	mm	HV + Δα	kg
516211948	8.000	14	65	48	29	134	114	60	79	HV 4+3	0,73
516211960	13.400	20	83	60	39	169	16	88	103	HV 5,5+3	1,80
516211965	20.000	22	96	65	48	196	19,5	90	118	HV 6+4	3,00
516211990	32.000	31	126	90	55	264	29	127	155	HV 8,5+4	5,75

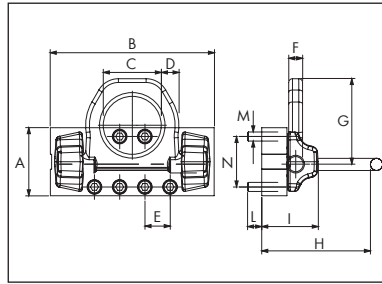
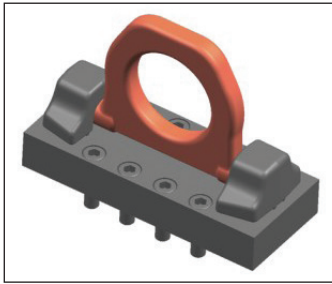

Ringbock FK10



- Mit Anschraubplatte
- Sicherheitsfaktor 4
- Festigkeitsklasse 10
- WN-825X

Anwendung

- Zu 100% rissgeprüfte Ringlasche

Maße															
Artikel-Nr.	W.L.L.	A	B	C	D	E	F	G	H	I	L	M	N	Schweißnaht	Gewicht
	t	mm	mm	mm	mm	mm	mm	mm	mm	mm	mm	mm	mm	HV + Δα	kg
5162126130	30	180	400	130	42	75	41	194	255	159	80	30	120	HV 15+4	61
5162126230	50	270	650	230	70	100	55	339	407	224	100	36	200	HV 25+8	202

Nenntragfähigkeit (Working Load Limit - W.L.L.) in t												
Artikel-Nr.	W.L.L.											
	t	1 Strang	2 Stränge	1 Strang	2 Stränge	2 Stränge			3/4 Stränge			
5162126130	30	30	60	30	60	42	30	30	63	45	30	
5162126230	50	50	100	50	100	70	50	50	105	75	50	



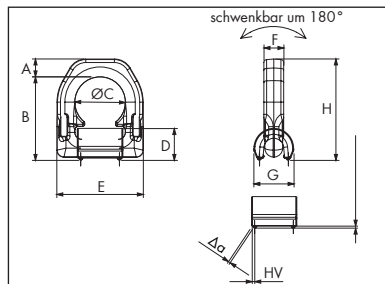

Ringöse



- Mit einzelner Anschweißbasis zum Heben
- Anschlagpunkt mit minimalem Platzbedarf
- Sicherheitsfaktor 4
- WN-830X

Anwendung

- Bei einer asymmetrischen Last muss eine Reduzierung der Tragfähigkeit der Ringöse gemäss den Angaben in der Tabelle der verschiedenen Anschlagarten vorgenommen werden
- Der Bügel muss immer zur Zugrichtung ausgerichtet sein (zulässige Toleranz +/-10°)
- Zu 100% rissgeprüfte Ringlasche
- Bestehend aus hochfestem Stahl
- Epoxydharz beschichtet
- Ausgelegt auf eine Beanspruchung von 20.000 Lastwechseln

Hinweis

- Nur für das Heben von Lasten – nicht von Personen – geeignet
- Im Falle von Sonderanwendungen wird geraten, die zu verwendende Tragfähigkeit in Abhängigkeit des Neigungswinkels des Zugs zu bestimmen

Maße												
Artikel-Nr. ohne Feder	Artikel-Nr. mit Feder	W.L.L.	A	B	C	D	E	F	G	H	Schweißnaht	Gewicht
		t	mm	mm	mm	mm	mm	mm	mm	mm	HV + Δa	kg
516212138	516212238	1,5	14	65	38	25	66	16	31	79	HV 5+3	0,39
516212145	516212245	2,5	16	75	45	27	77	18	34,5	91	HV 7+3	0,59
516212151	516212251	4	18	84	51	32	87	20	40	102	HV 8+3	0,87
5162121673	5162122673	6,7	24	117	67,3	44	115	26	58,5	141	HV 12+4	2,23
516212167	516212267	10	31	126	67	55	129	28,5	70,5	157	HV 16+4	3,33
5162121100	5162122100	16	45	174	100	69	190	42	87	219	HV 25+6	9,28

Nenntragfähigkeit (Working Load Limit - W.L.L.) in t												
Artikel-Nr. ohne Feder	Artikel-Nr. mit Feder	W.L.L.										
		t	1 Strang	2 Stränge	1 Strang	2 Stränge	2 Stränge		3/4 Stränge			
516212138	516212238	1,5	1,5	3	1,5	3	2,1	1,5	1,5	3,15	2,25	1,5
516212145	516212245	2,5	2,5	5	2,5	5	3,5	2,5	2,5	5,25	3,75	2,5
516212151	516212251	4	4	8	4	8	5,6	4	4	8,4	6	4
5162121673	5162122673	6,7	6,7	13,4	6,7	13,4	9,5	6,7	6,7	14	10	6,7
516212167	516212267	10	10	20	10	20	14	10	10	21	15	10
5162121100	5162122100	16	16	32	16	32	22,4	16	16	33,6	24	16

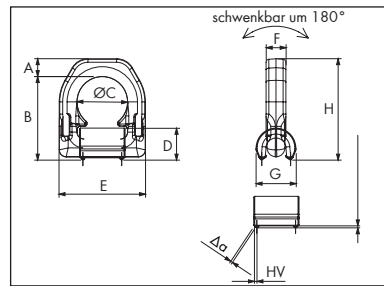

Ringöse

- Mit einzelner Anschweißbasis
- Anschlagpunkt mit minimalem Platzbedarf
- Sicherheitsfaktor 2
- Lackiert in RAL 9005
- WN-831X

Anwendung

- Zu 100% rissgeprüfte Ringlasche
- Bei Auswahl und Anbringung des Lastbocks zu beachtende Normvorschriften: EN 12640, EN 75410, EN 12195/1

Hinweis

- Nur für das Zurren geeignet, nicht zum Heben von Lasten und/oder Personen geeignet
- Im Falle von Sonderanwendungen wird geraten, die zu verwendende Tragfähigkeit in Abhängigkeit des Neigungswinkels des Zugs zu bestimmen

Maße												
Artikel-Nr. ohne Feder	Artikel-Nr. mit Feder	zul. Zugkraft	A	B	C	D	E	F	G	H	Schweißnaht	Gewicht
		daN	mm	mm	mm	mm	mm	mm	mm	mm	HV + Δα	kg
516212338	516212538	3.000	14	65	38	25	66	16	31	79	HV 5+3	0,39
516212345	516212545	5.000	16	75	45	27	77	18	34,5	91	HV 7+3	0,59
516212351	516212551	8.000	18	84	51	32	87	20	40	102	HV 8+3	0,87
5162123673	5162125673	13.400	24	117	67,3	44	115	26	58,5	141	HV 12+4	2,23
516212367	516212567	20.000	31	126	67	55	129	28,5	70,5	157	HV 16+4	3,33
5162123100	5162125100	32.000	45	174	100	69	190	42	87	219	HV 25+6	9,28

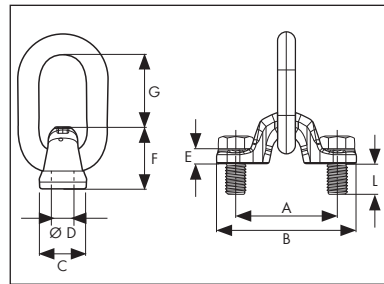

Verankerungsbügel schraubbar

- Mit Befestigung durch Schraube
- Sicherheitsfaktor 4
- Festigkeitsklasse 10
- WN-835X

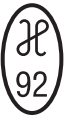











Anwendung

- Verankerungsbügel mit Befestigung durch Schraube zum Heben von Lasten
- Garantierter Halt ohne Schweißen
- Um 120° verstellbarer Ring
- Schraube mit Sechskantkopf, schwarz brüniert, Festigkeitsklasse 10.9 gemäß Norm UNI 5739/DIN 933
- Ausgelegt auf eine Beanspruchung von 20.000 Lastwechseln
- Geeignet zum sicheren Heben gemäß Maschinenrichtlinie 2006/42/EC
- Schraube, Bügel und Ring zu 100% mit Magnaflux getestet
- Hergestellt aus Stahl mit hoher Festigkeit
- Mit Epoxidlack lackiert

Hinweis

- Schraube liegt der Packung bei
- Nur für das Heben von Lasten – nicht von Personen – geeignet
- Prüfen Sie die Eignung der Festigkeitsklasse des Innengewindes zur Aufnahme des Bügels im Verhältnis zu der zu hebenden Last. Das Material des Innengewindes muss eine Zugfestigkeit aufweisen, die gleich oder größer als die von Stahl S235JR ist (Bezugsbestimmung EN 10025).
- Prüfen Sie, ob die Auflagefläche des Innengewindes hinsichtlich Ebenheit und Größe geeignet ist
- Die Tiefe der Gewindebohrung muss mindestens betragen:
 - 1 x D für Stahl
 - 1,25 x D bei Gusseisen
 - 2 x D bei Aluminiumlegierungen
 - 2,5 x D bei Legierungen von Aluminium-Magnesium
- Die Gewindebohrung muss rechtwinklig zur Auflagefläche verlaufen
- Zur Installation des Bügels genügt es, die Schraube mit einem Schlüssel festzuziehen, wobei keine Verlängerungen verwendet werden dürfen, da Sie die Schraube mit einem zu hohen Anziehmoment überlasten könnten (nicht die in der Tabelle angegebenen Anziehmomente überschreiten). Gehen Sie zum Ausbau in umgekehrter Reihenfolge vor.
- Der Bügel muss immer zur Zugrichtung ausgerichtet bleiben
- Der Ring muss sich frei und ohne Hindernisse innerhalb des Bügels drehen
- Prüfen Sie nach längerem Gebrauch die Festigkeit der Schrauben

Maße													
Artikel-Nr.	Abmessung	W.L.L.	A	B	C	Ø D	E	F	G	L	Ringabmessungen	Ch	Gewicht
		t	mm	mm	mm	mm	mm	mm	mm	mm	mm	mm	kg
516212720	M 20	4	100	138	39	21,5	15	52	61	35	18x85x40	30	1,2
516212724	M 24	6,7	120	165,5	48	25,5	19	63	87	41	22x115x50	36	2,5
516212730	M 30	10	160	216	62	31,5	25	78	106	45	26x140x65	46	7,1
516212736	M 36	16	175	250	69	37	29	90	112	61	32x150x70	27*	7,5
516212742	M 42	20	200	290	90	43,5	43	116	140	67	40x190x100	32*	9,30
516212745	M 45	25	200	290	90	48	43	116	140	67	40x190x100	36*	10,20
516212748	M 48	30	200	290	90	51	43	116	140	77	40x190x100	36*	10,20

Nenntragfähigkeit (Working Load Limit - W.L.L.) in t													
Artikel-Nr.	Abmessung	W.L.L.											Max Drehmoment
	D x L mm	t	1 Strang	2 Stränge	1 Strang	2 Stränge	2 Stränge			3/4 Stränge			Nm
516212720	M 20	4	4	8	4	8	5,6	4	4	8,4	6	4	250
516212724	M 24	6,7	6,7	13,4	6,7	13,4	9,5	6,7	6,7	14	10	6,7	400
516212730	M 30	10	10	20	10	20	14	10	10	21	15	10	500
516212736	M 36	16	16	32	16	32	22,4	16	16	33,6	24	16	800
516212742	M 42	20	20	40	20	40	28	20	20	42	30	20	1.304
516212745	M 45	25	25	50	25	50	35	25	25	52,5	37,5	25	1.630
516212748	M 48	30	30	60	30	60	42	30	30	63	45	30	1.981

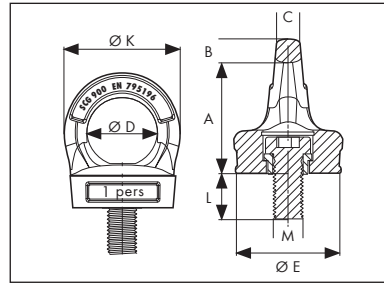

PSA-Ringschraube

- Zertifiziert laut Norm EN-795-0426
- WN-900X

Anwendung

- Die PSA-Ringschraube bildet einen sicheren Anschlagpunkt zur Verwendung als Anschlagvorrichtung für einen Auffanggurt gemäß EN 361 mittels eines geeigneten Verbindungselements nach EN 362, um einem Absturz aus der Höhe oder einer Absturzgefahr beim Arbeiten in der Höhe vorzubeugen
- Die Anschlagvorrichtung ist so konstruiert, dass sie nur mit einem mitgelieferten Spezialschlüssel abgeschraubt werden kann
- Die Gewindebohrung muss rechtwinklig zur Auflagefläche ausgeführt werden
- Ziehen Sie die Anschlagvorrichtung fest, bis sie vollständig auf der Auflagefläche anliegt

Hinweis

- Sollte die Anschlagvorrichtung zu Boden gefallen sein oder Zweifel über ihre Verwendungseignung bestehen, muss diese unverzüglich ausgewechselt werden!

Maße											
Artikel-Nr.	Abmessung	Tragfähigkeit	A	B	C	Ø D	Ø E	Ø K	L	Gewicht	Max Drehmoment
			mm	mm	mm	mm	mm	mm	mm		
516212812	M 12	1 Person	53,5	11	11	34	44	56	18	0,460	28
516212816	M 16	2 Personen	59,5	13	14,5	39	56	65	24	0,900	70

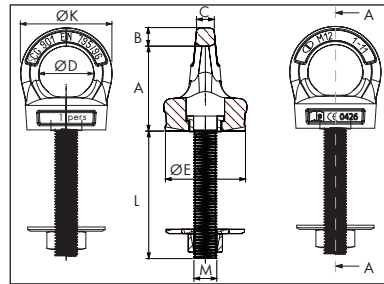

PSA-Ringschraube

- Zertifiziert laut Norm EN-795-0426
- WN-901X

Anwendung

- Die PSA-Ringschraube bildet einen sicheren Anschlagpunkt zur Verwendung als Anschlagvorrichtung für einen Auffanggurt gemäß EN 361 mittels eines geeigneten Verbindungselements nach EN 362, um einem Absturz aus der Höhe oder einer Absturzgefahr beim Arbeiten in der Höhe vorzubeugen
- Die Anschlagvorrichtung ist so konstruiert, dass sie nur mit einem mitgelieferten Spezialschlüssel abgeschraubt werden kann
- Die Durchgangsbohrung des tragenden Bauteils, an dem der Anschlagpunkt befestigt wird, muss senkrecht zur Auflagefläche und im Durchmesser maximal 2 mm größer als der Nenndurchmesser der verwendeten Schraube sein
- Es wird empfohlen, unter der Sechskantmutter eine ausreichend große Unterlegscheibe nach DIN 6340 zu verwenden
- Ziehen Sie die Anschlagvorrichtung fest, bis sie vollständig auf der Auflagefläche anliegt

Hinweis

- Scheibe und Mutter sind im Lieferumfang enthalten.
- Sollte die Anschlagvorrichtung zu Boden gefallen sein oder Zweifel über ihre Verwendungseignung bestehen, muss diese unverzüglich ausgewechselt werden!
- Die Anschlagvorrichtung darf in keinem Fall mit Schraubenlängen verwendet werden, die eine vorschriftsmäßige Befestigung verhindern
- Kontermutter mit mindestens Festigkeitsklasse 10 verwenden!

Maße											
Artikel-Nr.	Abmessung	Tragfähigkeit	A	B	C	Ø D	Ø E	Ø K	L	Gewicht	Max Drehmoment
			mm	mm	mm	mm	mm	mm	mm	mm	kg
516212912	M 12	1 Person	53,5	11	11	34	44	56	150	0,460	28
516212916	M 16	2 Personen	59,5	13	14,5	39	56	65	150	0,900	70

Laufende Eignungsprüfung:

Die Anschlageinrichtungen sind vor jedem Gebrauch nach der mitgelieferten Montageanleitung und mindestens einmal jährlich durch einen Sachverständigen auf ihren einwandfreien Zustand zu überprüfen.

Benutzerinformation:

- Die Anschlageinrichtung muss durch volljähriges Fachpersonal montiert werden, da sie bei Hebevorgängen eingesetzt wird, die entsprechend den Bestimmungen der Maschinenrichtlinie 2006/42/EG – und den nachfolgenden Änderungen – auszuführen sind.
- Der Fachmann, der den Hubvorgang überwacht, muss immer den Schwerpunkt der Last ermitteln und die Anschlag-einrichtungen so positionieren, dass immer gewährleistet ist, dass die Last ausgewogen verteilt ist.
- Berücksichtigen Sie bei einer asymmetrischen Last eine Reduzierung der Tragfähigkeit entsprechend der Bezugstabelle.
- Prüfen Sie die Eignung der Zugfestigkeit des Innen- bzw. Außengewindes zur Aufnahme der Anschlageinrichtung im Verhältnis zu der zu hebenden Last (das Material des Gewindes muss eine Zugfestigkeit aufweisen, die gleich oder größer als die von Stahl S235JR ist – Bezugsbestimmung DIN EN 10025).

Die Tiefe der Gewindebohrung muss mindestens sein: (D = Gewindedurchmesser)

- Stahl 1 x D
- Gusseisen 1,25 x D
- Aluminiumlegierungen 2 x D
- Aluminium-Magnesium-Legierungen 2,5 x D

- Die Gewindebohrung muss rechtwinklig zur Auflagefläche verlaufen.
- Zur Installation der Anschlageinrichtungen genügt es, die Schraube manuell bzw. je nach Ausführung mit einem Inbus- oder Schraubenschlüssel festzuziehen, wobei keine Verlängerungen verwendet werden dürfen, da sie die Schraube mit einem zu hohen Anziehmoment überlasten könnten (nicht die in der Tabelle angegebenen Anziehmomente überschreiten). Gehen Sie zum Ausbau in umgekehrter Reihenfolge vor.
- Prüfen Sie, ob die Auflagefläche der Mutterschraube hinsichtlich Ebenheit und Größe geeignet ist, die Auflage der gesamten ebenen Oberfläche der Huböse sowie deren ausreichendes Anliegen gewährleistet. Der Gebrauch der Anschlageinrichtung bei auskragenden Teilen der Auflagefläche ist verboten.
- Ziehen Sie die Anschlageinrichtung fest, bis sie vollständig an der Auflagefläche anliegt.
- Nach dem Festziehen muss sich der Anschlageinrichtung ungehindert drehen lassen.
- Nach der Montage muss der Ring der Anschlageinrichtung in Richtung der Belastung ausgerichtet werden
- Falls die Hebemittel an der Konstruktion befestigt bleiben, wird geraten, das Element mittels Schraubensicherung zu befestigen.
- Die Anschlageinrichtung kann unter vollkommener Sicherheit bis zu max. 20.000 Hubvorgängen bei voller Last eingesetzt werden.

- Bei einem Heben unter hoher Gefahr müssen die Sicherheitsbedingungen für die der Gefahr ausgesetzten Personen garantiert werden.
- Die Nichteinhaltung der Angaben kann Personen- und Sachschäden verursachen.

Warnhinweise:

- Verwenden Sie die Anschlageinrichtungen nicht in saurer Umgebung oder bei starker Korrosion durch chemische Substanzen und/oder in explosiver Atmosphäre.
- Die Tragfähigkeitswerte der Tabelle dürfen nicht überschritten werden. Nicht für andere Zwecke als für die vorgesehenen einsetzen.
- Bei der Montage der Anschlageinrichtung dürfen die vorgeschriebenen Anzugs-Drehmomente nicht überschritten werden.
- Ersetzen Sie niemals die Original-Bauteile. Nicht zum Anheben von Personen zu verwenden.
- Der Aufenthalt unter der schwebenden Last ist verboten. Kein Aufenthalt während des Einsatzes im Gefahrenbereich (unter Gefahrenbereichen sind Bereiche zu verstehen, in denen die Gefahr eines Absturzes der Last besteht).
- Bei Vornahme von Veränderungen oder Reparaturen und/oder nachträglichen Behandlungen am Produkt verfallen die Gewährleistungsfristen und wir schließen jegliche Haftung unsererseits für Schäden aus.
- Drehbare Anschlageinrichtungen sind nicht für Dauerbewegungen unter Last geeignet.

Lagerung:

Die Vorrichtung muss in geeigneter Umgebung aufbewahrt werden (z.B. trocken, nicht-korrosiv usw.).

Temperatureinsatztauglichkeit:

für Artikel: WN-800, WN-800X, WN-806, WN-807, WN-810, WN-817	
Umgebungstemperatur	Reduzierung der Tragfähigkeit
unter -40°C	Nicht zulässig.
von -40°C bis 200°C	Keine
von 200°C bis 300°C	-10%
von 300°C bis 400°C	-25%
über 400°C	Nicht zulässig.

für Artikel: WN-801, WN-802, WN-803	
Umgebungstemperatur	Reduzierung der Tragfähigkeit
unter -20°C	Nicht zulässig.
von -20°C bis 100°C	Keine
von 100°C bis 200°C	-15%
von 200°C bis 250°C	-20%
von 250°C bis 350°C	-25%
über 350°C	Nicht zulässig.

Gebrauchs- und Montageanleitung wird mit jedem Produkt mitgeliefert.

Stempelungen:

[SCG]	Hersteller-Logo
[CE]	CE-Kennzeichnung gemäß Maschinenrichtlinie 2006/42/EG
[.t]	Maximale Tragfähigkeit
[M..]	Abmessung des Gewindes (z.B. M16)
[1/W]	Rückverfolgbarkeits-Code
[I]	Made in Italy

DGUV



[8-10]
[WN]

Deutsche Gesetzliche Unfallversicherung

Zulassungs-Nr DGUV

Prüfzeichen für Produktsicherheit

Festigkeitsklasse 8-10
Würth Norm

Diese Information und die Gebrauchsanweisung müssen vom Anwender vor dem Einsatz der PSA-Anschlageinrichtung aufmerksam durchgelesen werden.

Achtung: Das Arbeiten in der Höhe ist eine mit hohen Risiken verbundene Tätigkeit, die unter Umständen auch Unfälle mit tödlichem Ausgang nach sich ziehen kann. Sie sind persönlich dafür verantwortlich, sich mit diesem Produkt vertraut zu machen, seinen Gebrauch und die Sicherheitsmaßnahmen zu erlernen.

Sie übernehmen dabei alle Gefahren und Haftung für jegliche Schäden, Verletzungen oder Tod, die für Sie selbst oder Dritte aus dem unsachgemäßen Gebrauch der Anschlageinrichtung folgen können.

Laufende Eignungsprüfung:

PSA-Anschlageinrichtungen sind unbedingt vor jedem Gebrauch nach der mitgelieferten Montageanleitung und mindestens einmal jährlich durch einen Sachverständigen auf ihren einwandfreien Zustand zu überprüfen.

Achtung: Nach einem Sturz oder falls Zweifel über die Einsatz eignung bestehen, muss die Vorrichtung unverzüglich ausgewechselt werden!

Benutzerinformation:

- Der drehbare PSA-Anschlagpunkt muss von einer volljährigen und fachlich qualifizierten Person installiert werden, da ein unsachgemäßer Gebrauch bei einem Absturz zu Schäden und/oder schweren Verletzungen bzw. Tod führen kann.
- Die tragende Konstruktion, an der der Anschlagpunkt befestigt werden soll, muss so beschaffen sein, dass die bei einem Absturz auftretenden Kräfte keine Verformungen hervorrufen.
- Die Anschlageinrichtung wurde für die Montage an Stahlkonstruktionen mit mechanischen Eigenschaften und einer Zugfestigkeit von mindestens 340 N/mm² entworfen, z.B. Stahl S235JR (1.0037).
- Die Tiefe der Gewindebohrung muss mindestens das 1,5-fache des Durchmessers der Schraube betragen.
- Im Falle von Leichtmetallen oder Nichteisenmetallen (z.B. Gusseisen, Aluminium, usw.) obliegt es dem Anwender zu prüfen, ob die Konstruktion den Anforderungen gerecht wird.
- Prüfen Sie, ob die Auflagefläche des Innengewindes hinsichtlich Ebenheit und Abmessungen geeignet ist, um die Auflage der gesamten ebenen Oberfläche der Anschlageinrichtung zu gewährleisten, und ob diese ausreichend anliegt.
- Der Gebrauch der Anschlageinrichtungen an auskragenden Teilen der Auflagefläche ist verboten.
- Zur Montage der Anschlageinrichtung ist es ausreichend, die Schraube mit einem Innensechskantschlüssel von Hand ohne Hilfe von Verlängerungen festzuziehen, die die Schrauben mit einem zu hohen Anziehmoment überspannen könnten (nicht die in der Tabelle angegebenen Anziehmomente überschreiten). Gehen Sie zum Ausbau in umgekehrter Reihenfolge vor.
- Prüfen Sie nach dem Festziehen, ob sich die Anschlageinrichtung ungehindert und richtig dreht.
- Der Anschlagpunkt kann in Umgebungen mit Temperaturen zwischen -40°C und 280°C verwendet werden.

- Falls die Hebelmittel an der Konstruktion befestigt bleiben, wird empfohlen, das Element mittels Schraubensicherung zu befestigen.
- Der Spezial-Innensechskantschlüssel ist nach der Montage zu entfernen und ist dem Verwender der Anschlagereinrichtung als Teil seiner persönlichen Schutzausrüstung zu überlassen.
- Soll die Anschlagereinrichtung nach dem Gebrauch wieder demontiert werden, muss diese zur persönlichen Schutzausrüstung des Verwenders gehören.
- Prüfen Sie immer, ob die Anschlagereinrichtungen für die Beschäftigten gut erkennbar sind.
- Nehmen Sie gegebenenfalls eine entsprechende Färbung vor.

Anforderungen an den Arbeitsbereich:

Die Position der Anschlagereinrichtung ist für die Sicherheit des Anschlagpunkts und die Absturzsicherung des Verwenders wesentlich.

- Bringen Sie die Anschlagereinrichtung über dem Verwender an.
- Prüfen Sie sorgfältig die Fallhöhe, die Verlängerung der Anschlusseinrichtung und den „Pendeleffekt“, wobei zu kontrollieren ist, ob der erforderliche Freiraum vorhanden ist, um ein unbeabsichtigtes Anstoßen an mögliche Hindernisse oder ein Aufprallen auf den Boden zu vermeiden.
- Prüfen Sie, ob bei einem Absturz die Festigkeit der Anschlusseinrichtung auf Grund von Reibung, Quetschung, Stößen, Blockierungen, Schnitten (z.B. scharfe Kanten) oder anderes nicht beeinträchtigt wird.

Warnhinweise:

- Verwenden Sie die Anschlagereinrichtungen nicht in saurer Umgebung oder bei starker Korrosion durch chemische Substanzen und/oder in explosiver Atmosphäre.
- Verwenden Sie diese Artikel nicht in einer Umgebung mit Temperaturen von unter -40°C oder über 280°C .
- Nur bestimmungsgemäß verwenden!
- Anschlagereinrichtungen bei der Montage nur mit dem vorgeschriebenen Anziehmoment anziehen.
- Schrauben und Original-Bauteile keinesfalls austauschen!
- Bei Vornahme von Veränderungen oder Reparaturen und/oder nachträglichen Behandlungen am Produkt verfallen die Gewährleistungsfristen und wir schließen jegliche Haftung unsererseits für Schäden aus.

Lagerung:

- Die Anschlagereinrichtung muss in geeigneter Umgebung aufbewahrt werden (z.B. trocken, nicht-korrosiv usw.)

Stempelungen:

[SCG]	Hersteller-Logo		
[CE]	CE-Kennzeichnung gemäß Maschinenrichtlinie 2006/42/EG		
[1-2 pers]	max. Anzahl der Personen, die gesichert werden können		
[M..]	Abmessung des Gewindes (z.B. M16)	[EN795/96]	geltende Norm
[X-YY]	Code - Herstellungsjahr	[]	Verweis auf Gebrauchsanweisung
[I]	Made in Italy	[0426]	notifizierte Einrichtung

ANSCHLAGMITTEL

Würth Industrie Service GmbH & Co. KG
Industriepark Würth, Drillberg
97980 Bad Mergentheim
T +49 79 31 91-0
F +49 79 31 91-4000
info@wuerth-industrie.com
www.wuerth-industrie.com

© Würth Industrie Service GmbH & Co. KG
Gedruckt in Deutschland, auf umweltfreundlichem Papier.
Alle Rechte vorbehalten.

Verantwortlich für den Inhalt:
Dennis Birresborn/T, Martin Jauß/M

Redaktion:
Patrick Burk/VKA, David Renzi/EO, Marius Schmitt/MP

Nachdruck, auch auszugsweise, nur mit Genehmigung.
MW - FA - CM - 1' - 09/15

Wir behalten uns das Recht vor, Produktveränderungen, die aus unserer Sicht einer Qualitätsverbesserung dienen, auch ohne Vorankündigung oder Mitteilung jederzeit durchzuführen. Abbildungen können Beispielabbildungen sein, die im Erscheinungsbild von der gelieferten Ware abweichen können. Irrtümer behalten wir uns vor, für Druckfehler übernehmen wir keine Haftung. Es gelten unsere allgemeinen Geschäftsbedingungen.